

ADR5040/ADR5041/ADR5043/ADR5044/ADR5045

产品特性

超紧凑SC70和SOT-23封装
 低温度系数: 75 ppm/°C(最大值)
 与LM4040/LM4050引脚兼容
 初始精度: ±0.1%
 无需外部电容
 宽工作电流范围: 50 μA至15 mA
 扩展温度范围: -40°C至+125°C
 通过汽车应用认证

应用

便携式电池供电设备
 汽车
 电源
 数据采集系统
 仪器仪表和过程控制
 电能管理

概述

ADR5040/ADR5041/ADR5043/ADR5044/ADR5045均为高精度分流基准电压源, 针对空间受限的应用而设计, 采用超小型SC70和SOT-23封装, 具有多用途、易于使用的特点, 适合众多应用领域。此外还具有低温度漂移、优于0.1%的初始精度和快速建立时间特性。

ADR5040/ADR5041/ADR5043/ADR5044/ADR5045分别提供2.048 V、2.5 V、3.0 V、4.096 V和5.0 V输出电压, 其先进的设计无需外部电容来提供补偿, 而且使用任何容性负载均可保持稳定。工作电流范围为50 μA至15 mA。这些基准电压源的低工作电流特性和易用性, 使之非常适合手持式电池供电应用。额定温度范围为-40°C至+125°C扩展温度范围。ADR5041W和ADR5044W均已通过汽车应用认证, 并提供3引脚SOT-23封装。

引脚配置

ADR5040/ADR5041/
 ADR5043/ADR5044/
 ADR5045

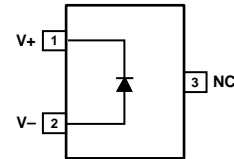

NOTES
 1. NC = NO CONNECT.
 2. PIN 3 MUST BE LEFT FLOATING OR
 CONNECTED TO GROUND.

06526-001

图1. 3引脚SC70(KS)和3引脚SOT-23(RT)

表1. 选型表

产品型号	电压(V)	初始精度(%)	温度系数(ppm/°C)
ADR5040A	2.048	±0.2	100
ADR5040B	2.048	±0.1	75
ADR5041A	2.5	±0.2	100
ADR5041B	2.5	±0.1	75
ADR5043A	3.0	±0.2	100
ADR5043B	3.0	±0.1	75
ADR5044A	4.096	±0.2	100
ADR5044B	4.096	±0.1	75
ADR5045A	5.0	±0.2	100
ADR5045B	5.0	±0.1	75

Rev. B

Information furnished by Analog Devices is believed to be accurate and reliable. However, no responsibility is assumed by Analog Devices for its use, nor for any infringements of patents or other rights of third parties that may result from its use. Specifications subject to change without notice. No license is granted by implication or otherwise under any patent or patent rights of Analog Devices. Trademarks and registered trademarks are the property of their respective owners.

One Technology Way, P.O. Box 9106, Norwood, MA 02062-9106, U.S.A.
 Tel: 781.329.4700 www.analog.com
 Fax: 781.461.3113 ©2007–2012 Analog Devices, Inc. All rights reserved.

ADI中文版数据手册是英文版数据手册的译文, 敬请谅解翻译中可能存在的语言组织或翻译错误, ADI不对翻译中存在的差异或由此产生的错误负责。如需确认任何词语的准确性, 请参考ADI提供的最新英文版数据手册。

目录

特性.....	1	绝对最大额定值.....	6
应用.....	1	热阻.....	6
引脚配置.....	1	ESD警告.....	6
概述.....	1	典型性能参数.....	7
修订历史.....	2	术语.....	10
技术规格.....	3	工作原理.....	11
ADR5040电气特性.....	3	应用信息.....	11
ADR5041电气特性.....	3	外形尺寸.....	13
ADR5043电气特性.....	4	订购指南.....	14
ADR5044电气特性.....	4	汽车应用级产品.....	15
ADR5045电气特性.....	5		

修订历史

2012年8月—修订版A至修订版B

更改特性和概述部分.....	1
更新“外形尺寸”.....	13
移动“订购指南”.....	14
更改“订购指南”.....	14
增加“汽车应用级产品”部分.....	15

2007年12月—修订版0至修订版A

更改“特性”部分.....	1
更改表2至表6的初始精度和温度系数参数.....	3

更新“外形尺寸”.....	13
更改“订购指南”.....	13

2007年1月—修订版0：初始版

技术规格

ADR5040电气特性

除非另有说明, $I_{IN} = 50 \mu\text{A}$ 至 15 mA , $T_A = 25^\circ\text{C}$ 。

表2.

参数	符号	条件	最小值	典型值	最大值	单位
输出电压	V_{OUT}	$I_{IN} = 100 \mu\text{A}$				
A级			2.044	2.048	2.052	V
B级			2.046	2.048	2.050	V
初始精度	V_{OERR}	$I_{IN} = 100 \mu\text{A}$				
A级			-4.096		+4.096	mV
					± 0.2	%
B级			-2.048		+2.048	mV
					± 0.1	%
温度系数 ¹	TCV_{OUT}	$-40^\circ\text{C} < T_A < +125^\circ\text{C}$				
A级				10	100	ppm/ $^\circ\text{C}$
B级				10	75	ppm/ $^\circ\text{C}$
输出电压变化与 I_{IN} 的关系	ΔV_R	$I_{IN} = 50 \mu\text{A}$ 至 1 mA $-40^\circ\text{C} < T_A < +125^\circ\text{C}$		0.4	1.75	mV
		$I_{IN} = 1 \text{ mA}$ 至 15 mA $-40^\circ\text{C} < T_A < +125^\circ\text{C}$		4	8	mV
动态输出阻抗	$(\Delta V_R / \Delta I_R)$	$I_{IN} = 50 \mu\text{A}$ 至 15 mA			0.2	Ω
最小工作电流	I_{IN}	$T_A = 25^\circ\text{C}$ $-40^\circ\text{C} < T_A < +125^\circ\text{C}$			50	μA
					60	μA
电压噪声	e_N	$I_{IN} = 100 \mu\text{A}$; 0.1 Hz至10 Hz $I_{IN} = 100 \mu\text{A}$; 10 Hz至10 kHz		2.8		$\mu\text{V rms}$
				120		$\mu\text{V rms}$
开启建立时间	t_R	$C_{LOAD} = 0 \mu\text{F}$		28		μs
输出电压迟滞	ΔV_{OUT_HYS}	$I_{IN} = 1 \text{ mA}$		40		ppm

¹ 通过设计保证。

ADR5041电气特性

除非另有说明, $I_{IN} = 50 \mu\text{A}$ 至 15 mA , $T_A = 25^\circ\text{C}$ 。

表3.

参数	符号	条件	最小值	典型值	最大值	单位
输出电压	V_{OUT}	$I_{IN} = 100 \mu\text{A}$				
A级			2.495	2.500	2.505	V
B级			2.4975	2.500	2.5025	V
初始精度	V_{OERR}	$I_{IN} = 100 \mu\text{A}$				
A级			-5		+5	mV
					± 0.2	%
B级			-2.5		+2.5	mV
					± 0.1	%
温度系数 ¹	TCV_{OUT}	$-40^\circ\text{C} < T_A < +125^\circ\text{C}$				
A级				10	100	ppm/ $^\circ\text{C}$
B级				10	75	ppm/ $^\circ\text{C}$
输出电压变化与 I_{IN} 的关系	ΔV_R	$I_{IN} = 50 \mu\text{A}$ 至 1 mA $-40^\circ\text{C} < T_A < +125^\circ\text{C}$		0.5	1.8	mV
		$I_{IN} = 1 \text{ mA}$ 至 15 mA $-40^\circ\text{C} < T_A < +125^\circ\text{C}$		4	8	mV

ADR5040/ADR5041/ADR5043/ADR5044/ADR5045

参数	符号	条件	最小值	典型值	最大值	单位
动态输出阻抗	$(\Delta V_R/\Delta I_R)$	$I_{IN} = 50 \mu A$ 至15 mA			0.2	Ω
最小工作电流	I_{IN}	$T_A = 25^\circ C$ $-40^\circ C < T_A < +125^\circ C$			50 60	μA μA
电压噪声	e_N	$I_{IN} = 100 \mu A$; 0.1 Hz至10 Hz $I_{IN} = 100 \mu A$; 10 Hz至10 kHz		3.2 150		μV rms μV rms
开启建立时间	t_R	$C_{LOAD} = 0 \mu F$		35		μs
输出电压迟滞	ΔV_{OUT_HYS}	$I_{IN} = 1 mA$		40		ppm

¹ 通过设计保证。

ADR5043电气特性

除非另有说明, $I_{IN} = 50 \mu A$ 至15 mA, $T_A = 25^\circ C$ 。

表4.

参数	符号	条件	最小值	典型值	最大值	单位
输出电压	V_{OUT}	$I_{IN} = 100 \mu A$				
A级			2.994	3.000	3.006	V
B级			2.997	3.000	3.003	V
输出电压	V_{OERR}	$I_{IN} = 100 \mu A$				
A级			-6		+6	mV
					± 0.2	%
B级			-3		+3	mV
					± 0.1	%
温度系数 ¹	TCV_{OUT}	$-40^\circ C < T_A < +125^\circ C$				
A级				10	100	ppm/ $^\circ C$
B级				10	75	ppm/ $^\circ C$
输出电压变化与 I_{IN} 的关系	ΔV_R	$I_{IN} = 50 \mu A$ 至1 mA $-40^\circ C < T_A < +125^\circ C$ $I_{IN} = 1 mA$ 至15 mA $-40^\circ C < T_A < +125^\circ C$		0.7	2.2	mV
				4	8	mV
动态输出阻抗	$(\Delta V_R/\Delta I_R)$	$I_{IN} = 50 \mu A$ 至15 mA			0.2	Ω
最小工作电流	I_{IN}	$T_A = 25^\circ C$ $-40^\circ C < T_A < +125^\circ C$			50 60	μA μA
电压噪声	e_N	$I_{IN} = 100 \mu A$; 0.1 Hz至10 Hz $I_{IN} = 100 \mu A$; 10 Hz至10 kHz		4.3 180		μV rms μV rms
开启建立时间	t_R	$C_{LOAD} = 0 \mu F$		42		μs
输出电压迟滞	ΔV_{OUT_HYS}	$I_{IN} = 1 mA$		40		ppm

¹ 通过设计保证。

ADR5044电气特性

除非另有说明, $I_{IN} = 50 \mu A$ 至15 mA, $T_A = 25^\circ C$ 。

表5.

参数	符号	条件	最小值	典型值	最大值	单位
输出电压	V_{OUT}	$I_{IN} = 100 \mu A$				
A级			4.088	4.096	4.104	V
B级			4.092	4.096	4.100	V
初始精度	V_{OERR}	$I_{IN} = 100 \mu A$				
A级			-8.192		+8.192	mV
					± 0.2	%
B级			-4.096		+4.096	mV
					± 0.1	%

ADR5040/ADR5041/ADR5043/ADR5044/ADR5045

参数	符号	条件	最小值	典型值	最大值	单位
温度系数 ¹	TCV _{OUT}	-40°C < T _A < +125°C				
A级			10	100	ppm/°C	
B级			10	75	ppm/°C	
输出电压变化与I _{IN} 的关系	ΔV _R	I _{IN} = 50 μA至1 mA -40°C < T _A < +125°C	0.7	3	mV	
		I _{IN} = 1 mA至15 mA -40°C < T _A < +125°C	4	8	mV	
动态输出阻抗	(ΔV _R /ΔI _R)	I _{IN} = 50 μA至15 mA		0.2	Ω	
最小工作电流	I _{IN}	T _A = 25°C -40°C < T _A < +125°C		50	μA	
				60	μA	
电压噪声	e _N	I _{IN} = 100 μA; 0.1 Hz至10 Hz	5.4		μV rms	
		I _{IN} = 100 μA; 10 Hz至10 kHz	240		μV rms	
开启建立时间	t _R	C _{LOAD} = 0 μF	56		μs	
输出电压迟滞	ΔV _{OUT_HYS}	I _{IN} = 1 mA	40		ppm	

¹ 通过设计保证。

ADR5045电气特性

除非另有说明, I_{IN} = 50 μA至15 mA, T_A = 25°C。

表6.

参数	符号	条件	最小值	典型值	最大值	单位
输出电压	V _{OUT}	I _{IN} = 100 μA	4.990	5.000	5.010	V
A级						
B级			4.995	5.000	5.005	V
初始精度	V _{OERR}	I _{IN} = 100 μA	-10		+10	mV
A级					±0.2	%
B级			-5		+5	mV
					±0.1	%
温度系数 ¹	TCV _{OUT}	-40°C < T _A < +125°C				
A级			10	100	ppm/°C	
B级			10	75	ppm/°C	
输出电压变化与I _{IN} 的关系	ΔV _R	I _{IN} = 50 μA至1 mA -40°C < T _A < +125°C	0.8	4	mV	
		I _{IN} = 1 mA至15 mA -40°C < T _A < +125°C	4	8	mV	
动态输出阻抗	(ΔV _R /ΔI _R)	I _{IN} = 50 μA至15 mA		0.2	Ω	
最小工作电流	I _{IN}	T _A = 25°C -40°C < T _A < +125°C		50	μA	
				60	μA	
电压噪声	e _N	I _{IN} = 100 μA; 0.1 Hz至10 Hz	6.6		μV rms	
		I _{IN} = 100 μA; 10 Hz至10 kHz	280		μV rms	
开启建立时间	t _R	C _{LOAD} = 0 μF	70		μs	
输出电压迟滞	ΔV _{OUT_HYS}	I _{IN} = 1 mA	40		ppm	

¹ 通过设计保证。

ADR5040/ADR5041/ADR5043/ADR5044/ADR5045

绝对最大额定值

除非另有说明，额定值适用温度为25°C。

表7.

参数	额定值
反向电流	25 mA
正向电流	20 mA
存储温度范围	-65°C至+150°C
扩展温度范围	-40°C至+125°C
结温范围	-65°C至+150 °C
引脚温度(焊接, 60秒)	300°C

注意，超出上述绝对最大额定值可能会导致器件永久性损坏。这只是额定最值，并不能以这些条件或者在任何其它超出本技术规范操作章节中所示规格的条件下，推断器件能否正常工作。长期在绝对最大额定值条件下工作会影响器件的可靠性。

热阻

θ_{JA} 针对最差条件；即器件焊接在电路板上以实现表贴封装。

表8. 热阻

封装类型	θ_{JA}	θ_{JC}	单位
3引脚SC70(KS)	580.5	177.4	°C/W
3引脚SOT-23(RT)	270	102	°C/W

ESD警告



ESD(静电放电)敏感器件。

带电器件和电路板可能会在没有察觉的情况下放电。尽管本产品具有专利或专有保护电路，但在遇到高能量ESD时，器件可能会损坏。因此，应当采取适当的ESD防范措施，以避免器件性能下降或功能丧失。

典型性能参数

除非另有说明， $T_A = 25^\circ\text{C}$ ， $I_{IN} = 100\ \mu\text{A}$ 。



图2. ADR5041 V_{OUT} 变化与温度的关系



图5. ADR5045 V_{OUT} 变化与温度的关系

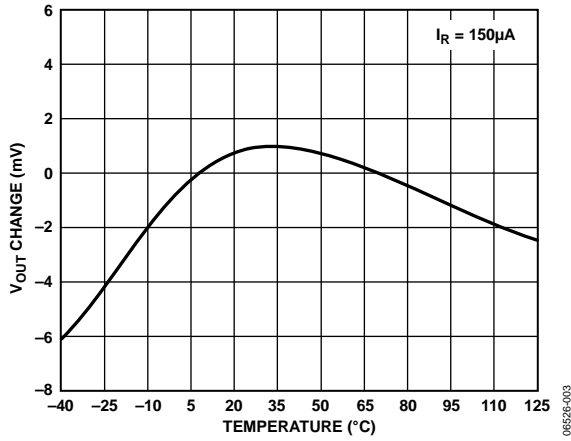

图3. ADR5041反向电压变化与 I_{SHUNT} 的关系

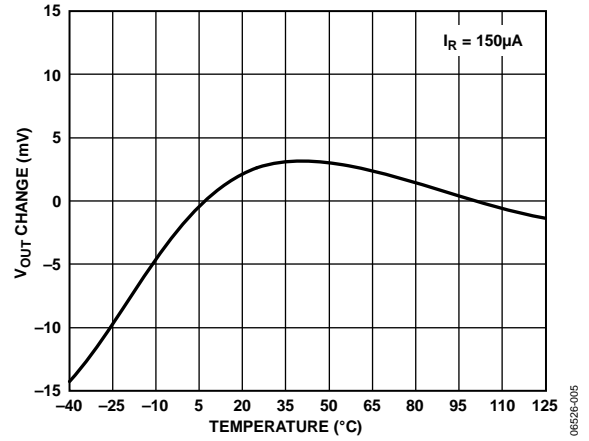

图6. ADR5045反向电压变化与 I_{SHUNT} 的关系

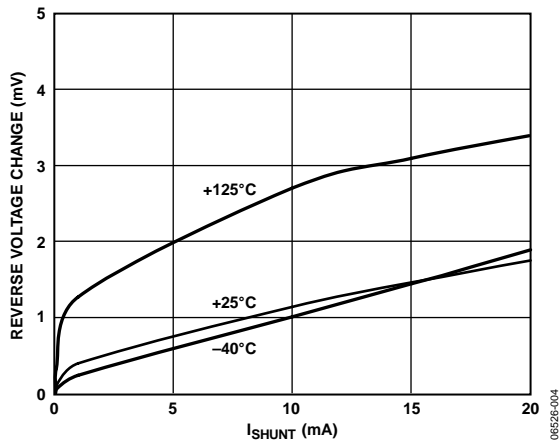

图4. ADR5041启动特性

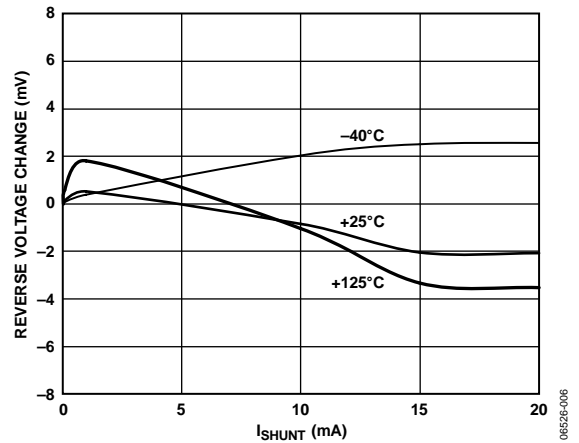

图7. ADR5045启动特性

ADR5040/ADR5041/ADR5043/ADR5044/ADR5045

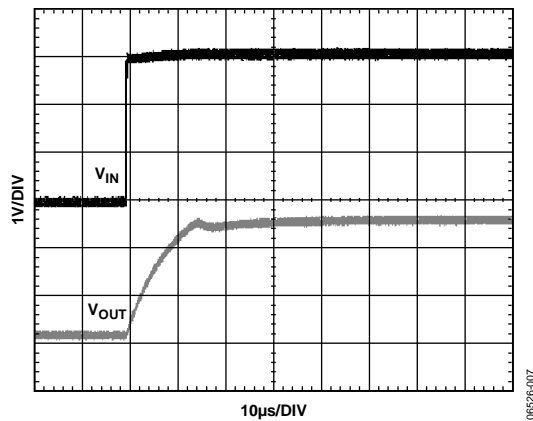

图8. ADR5041负载瞬态响应

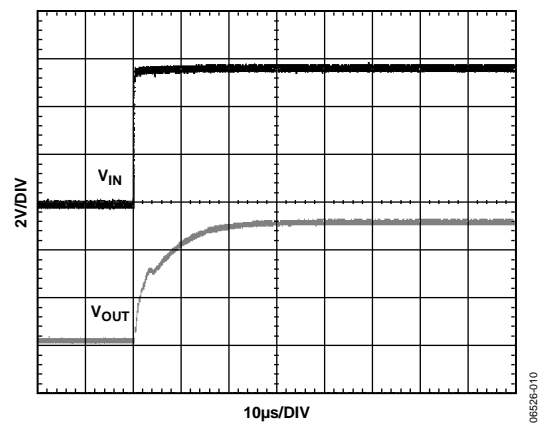
06526-008

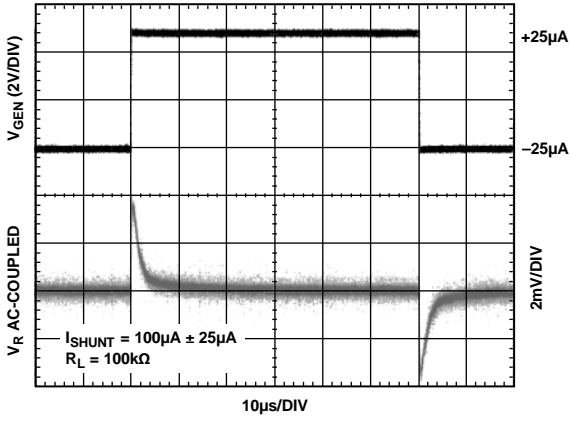

图11. ADR5045负载瞬态响应

06526-011

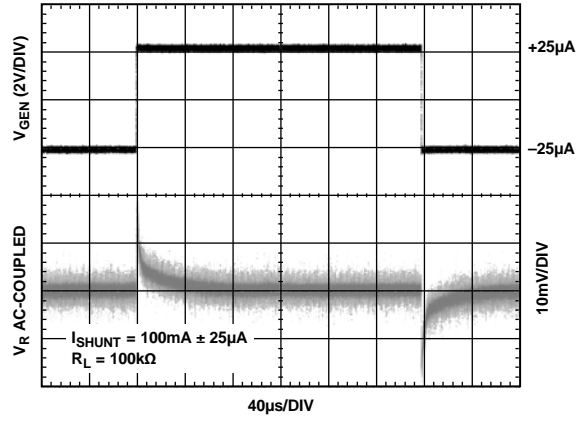

图9. ADR5041瞬态响应

06526-009

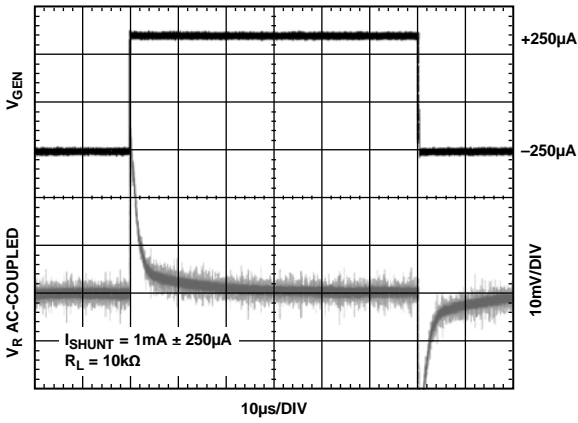

图12. ADR5045瞬态响应

06526-012

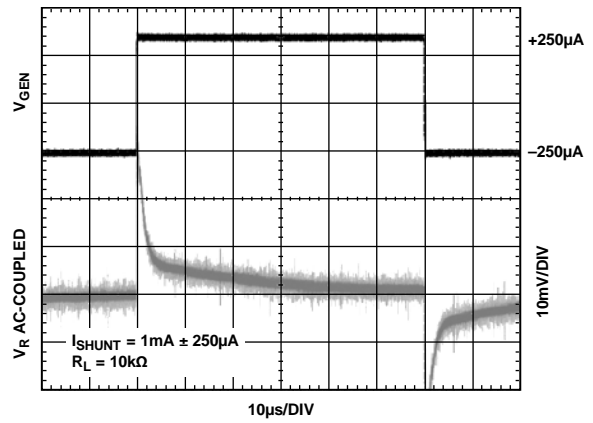

图10. ADR5041瞬态响应

06526-013

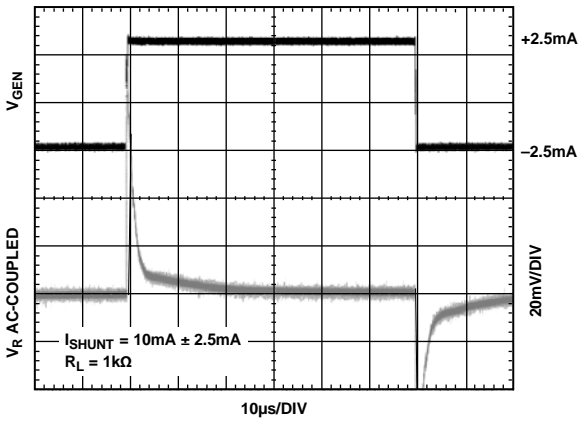

图13. ADR5045瞬态响应

06526-016



图14. ADR5041输出阻抗与频率的关系

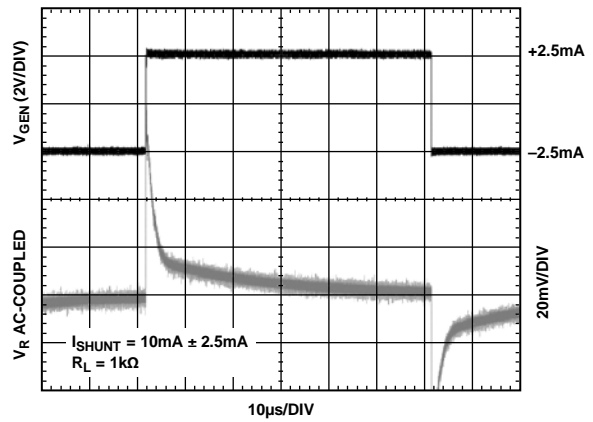

图17. ADR5045输出阻抗与频率的关系

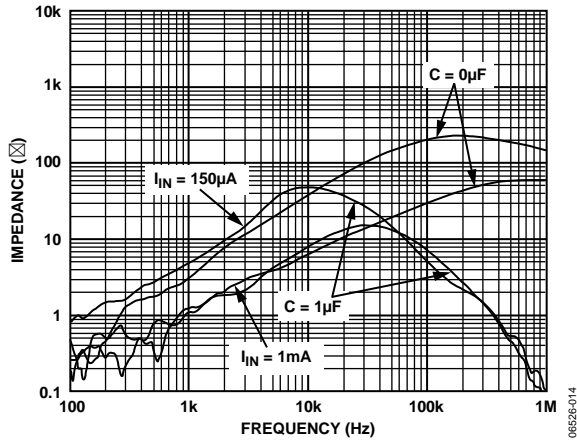

图15. ADR5041电压噪声密度

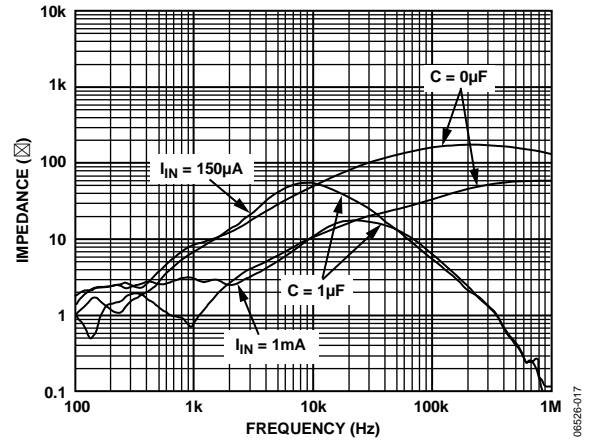

图18. ADR5045电压噪声密度

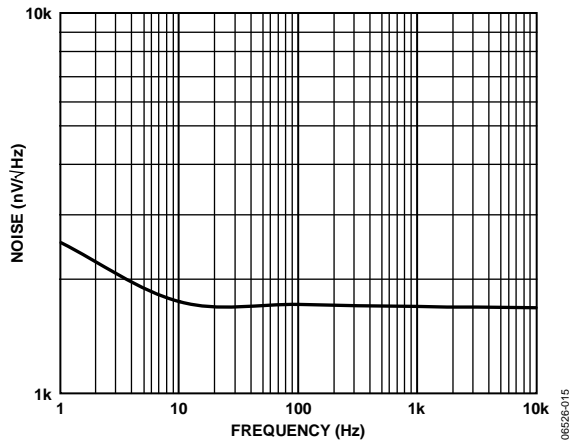

图16. ADR504x反向特性和最小工作电流

术语

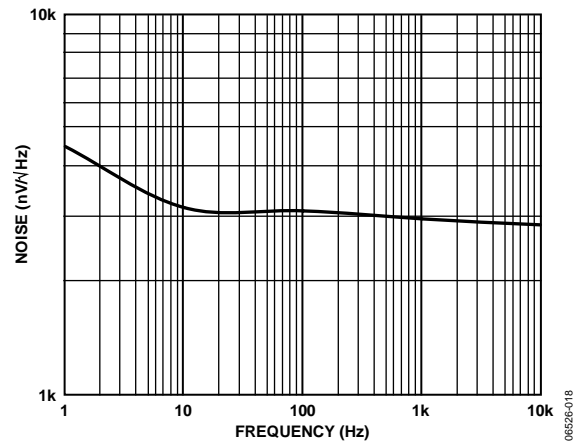
温度系数

输出电压相对于工作温度变化而发生的变化。此参数利用25°C时的输出电压进行归一化，用ppm/°C表示，计算公式如下：

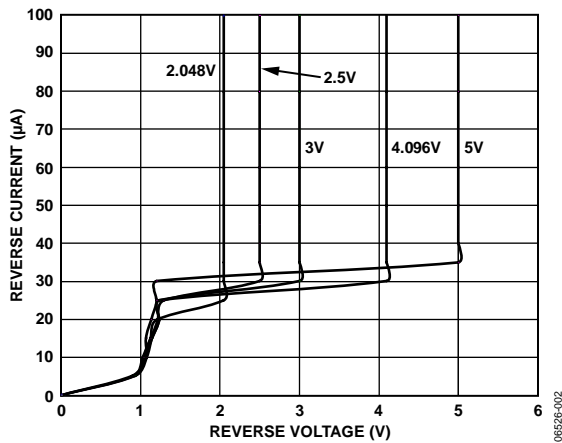
$$TCV_{OUT} \left[\frac{\text{ppm}}{^{\circ}\text{C}} \right] = \frac{V_{OUT}(T_2) - V_{OUT}(T_1)}{V_{OUT}(25^{\circ}\text{C}) \times (T_2 - T_1)} \times 10^6 \quad (1)$$

其中：

$V_{OUT}(25^{\circ}\text{C})$ = 25°C时的 V_{OUT} 。

$V_{OUT}(T_1)$ = 温度为 T_1 时的 V_{OUT} 。

$V_{OUT}(T_2)$ = 温度为 T_2 时的 V_{OUT} 。

热滞

器件经历+25°C至-40°C，再到+125°C，最后回到+25°C的温度循环之后，输出电压所发生的变化。这在精密基准电压源中普遍存在，是由热-机械封装应力引起的。环境存储温度、板安装温度和工作温度的变化是导致热滞的一些因素。一个器件样片经历上述温度循环后，其热滞典型值的计算公式如下：

$$V_{OUT_HYS} = V_{OUT}(25^{\circ}\text{C}) - V_{OUT_TC} \quad (2)$$
$$V_{OUT_HYS} [\text{ppm}] = \frac{V_{OUT}(25^{\circ}\text{C}) - V_{OUT_TC}}{V_{OUT}(25^{\circ}\text{C})} \times 10^6$$

其中：

$V_{OUT}(25^{\circ}\text{C})$ = 25°C时的 V_{OUT} 。

V_{OUT_TC} 为经过+25°C至-40°C，再到+125°C，最后回到25°C的温度循环后的输出电压。

工作原理

ADR504x系列利用带隙概念实现稳定、低温度系数的基准电压源，适合高精度数据采集器件和系统。这些器件在正偏工作区中使用硅晶体管基极-发射极电压的物理性质。所有此类晶体管都有大约 $-2\text{ mV}/^\circ\text{C}$ 的温度系数(TC)，因而不适合直接用作低温度系数基准电压源。然而，将任何一个器件的温度特性外推到绝对零度时(集电极电流与绝对温度成正比)，发现其 V_{BE} 趋近于硅带隙电压。因此，如果产生一个温度系数相反的电压与 V_{BE} 相加，就能获得零温度系数的基准电压源。

应用信息

ADR5040/ADR5041/ADR5043/ADR5044/ADR5045是一系列精密分流基准电压源，工作时正负端之间不需要外部电容。如果使用一个旁路电容对电源进行滤波，这些基准源仍能保持稳定。

为了提供稳定的电压，所有分流基准电压源都要求在电源电压与基准电压之间放置一个外部偏置电阻(R_{BIAS} ，见图19)。 R_{BIAS} 设置流过负载(I_L)和基准电压源(I_{IN})的电流。由于负载和电源电压可能会改变，因此 R_{BIAS} 的选择需要考虑以下几点：

- R_{BIAS} 必须足够小，能向ADR5040/ADR5041/ADR5043/ADR5044/ADR5045提供最小 I_{IN} 电流，即使电源电压为最小值且负载电流为最大值。
- R_{BIAS} 必须足够大，使得当电源电压为最大值而负载电流为最小值时， I_{IN} 不超过15 mA。

在这些条件下， R_{BIAS} 可通过电源电压(V_S)、ADR5040/ADR5041/ADR5043/ADR5044/ADR5045负载电流和工作电流(I_L 和 I_{IN})、ADR5040/ADR5041/ADR5043/ADR5044/ADR5045输出电压(V_{OUT})确定。

$$R_{BIAS} = \frac{V_S - V_{OUT}}{I_L + I_{IN}} \quad (3)$$



图19. 分流基准电压源

精密负基准电压源

ADR5040/ADR5041/ADR5043/ADR5044/ADR5045适合需要精密负电压的应用。图20显示了ADR5045提供负输出的配置。使用低温敏感电阻时应小心，避免电阻引起误差。

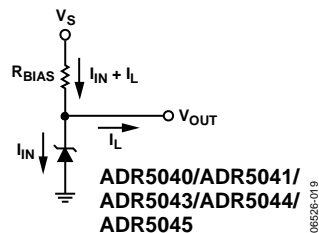

图20. 负精密基准电压配置

堆叠ADR504x以提供用户可定义的输出

可以将多个ADR504x器件堆叠起来，以提供用户所需的较高电压。图21a显示3个ADR5045器件采用堆叠配置后可提供15 V电压。偏置电阻 R_{BIAS} 利用公式3进行选择，注意流过所有串联分流基准电压源的偏置电流是相同的。图21b显示3个ADR5045器件堆叠后可提供 -15 V 电压。 R_{BIAS} 的计算方式与上例相同。不同电压的器件也可以堆叠，例如：ADR5041和ADR5045可以串联，以提供 $+7.5\text{ V}$ 或 -7.5 V 的输出。不过应注意，初始精度误差为所有堆叠器件的误差之和，温度系数以及输出电压变化与输入电流的关系也是如此。

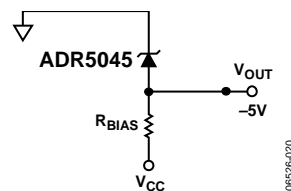

图21. ADR5045器件堆叠提供 $\pm 15\text{ V}$ 输出

ADR5040/ADR5041/ADR5043/ADR5044/ADR5045

可调精密电压源

ADR5040/ADR5041/ADR5043/ADR5044/ADR5045与一个精密低输入偏置运算放大器(如AD8610等)相结合,可以输出精密可调电压。图22显示了采用ADR5040/ADR5041/ADR5043/ADR5044/ADR5045实现此应用的方法。运算放大器的输出 V_{OUT} 由电路的增益决定,后者完全取决于电阻R1和R2。

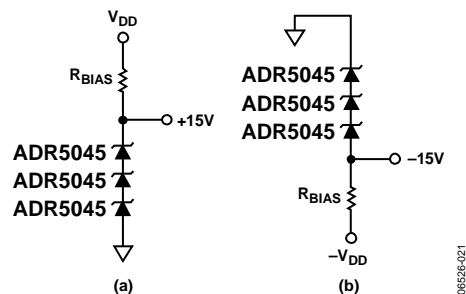
$$V_{OUT} = (1 + R2/R1)V_{REF}$$

可以增加一个电容C1与R2串联,以便滤除高频噪声。C1的值取决于R2的值。



图22. 可调电压源

06526-022

可编程电流源

只需使用几个超小经济型器件,就能构建一个可编程电流源,如图23所示。晶体管栅极上的恒定电压设置流过负载的电流。改变栅极上的电压可改变电流。AD5247是带有I²C®数字接口的数字电位计,AD8601是精密轨到轨输入运算放大器。数字电位计每递增一步,运算放大器同相输入端的电压就会增大或减小。因此,此电压随着基准电压而改变。

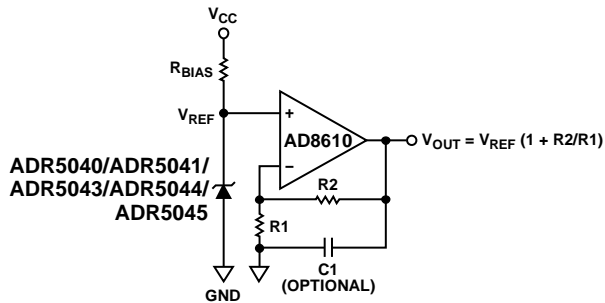

图23. 可编程电流源

06526-023

外形尺寸

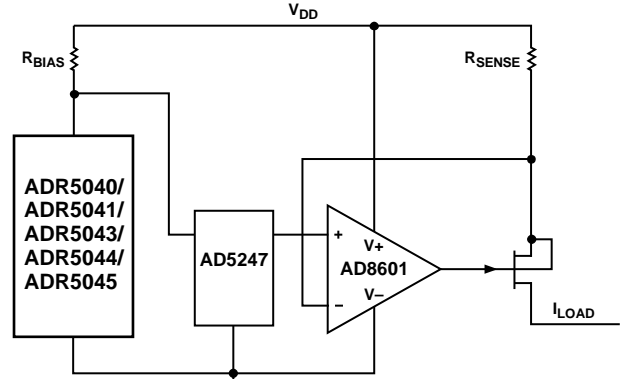
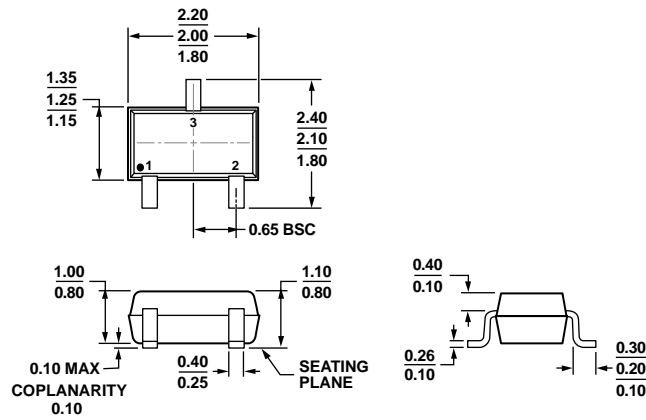

ALL DIMENSIONS COMPLIANT WITH EIAJ SC70

图24. 3引脚超薄紧缩小型晶体管封装[SC70]
(KS-3)

图示尺寸单位: mm

072809-A

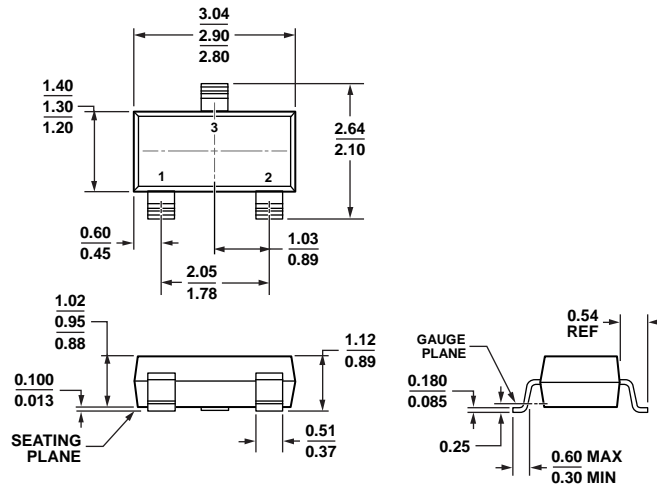

COMPLIANT TO JEDEC STANDARDS TO-236-AB

图25. 3引脚小型晶体管封装[SOT-23-3]
(RT-3)

图示尺寸单位: mm

011909-C

ADR5040/ADR5041/ADR5043/ADR5044/ADR5045

订购指南

型号 ^{1,2}	输出电压(V)	初始精度(mV)	工业级温度系数(ppm/°C)	温度范围	封装描述	封装选项	订购数量	标识
ADR5040AKSZ-R2	2.048	4.096	100	-40°C至+125°C	3引脚 SC70	KS-3	250	R2J
ADR5040AKSZ-REEL	2.048	4.096	100	-40°C至+125°C	3引脚 SC70	KS-3	10,000	R2J
ADR5040AKSZ-REEL7	2.048	4.096	100	-40°C至+125°C	3引脚 SC70	KS-3	3,000	R2J
ADR5040ARTZ-R2	2.048	4.096	100	-40°C至+125°C	3引脚 SOT-23-3	RT-3	250	R2J
ADR5040ARTZ-REEL	2.048	4.096	100	-40°C至+125°C	3引脚 SOT-23-3	RT-3	10,000	R2J
ADR5040ARTZ-REEL7	2.048	4.096	100	-40°C至+125°C	3引脚 SOT-23-3	RT-3	3,000	R2J
ADR5040BKSZ-R2	2.048	2.048	75	-40°C至+125°C	3引脚 SC70	KS-3	250	R2L
ADR5040BKSZ-REEL7	2.048	2.048	75	-40°C至+125°C	3引脚 SC70	KS-3	3,000	R2L
ADR5040BRTZ-R2	2.048	2.048	75	-40°C至+125°C	3引脚 SOT-23-3	RT-3	250	R2L
ADR5040BRTZ-REEL7	2.048	2.048	75	-40°C至+125°C	3引脚 SOT-23-3	RT-3	3,000	R2L
ADR5041AKSZ-R2	2.500	5	100	-40°C至+125°C	3引脚 SC70	KS-3	250	R2N
ADR5041AKSZ-REEL	2.500	5	100	-40°C至+125°C	3引脚 SC70	KS-3	10,000	R2N
ADR5041AKSZ-REEL7	2.500	5	100	-40°C至+125°C	3引脚 SC70	KS-3	3,000	R2N
ADR5041ARTZ-R2	2.500	5	100	-40°C至+125°C	3引脚 SOT-23-3	RT-3	250	R2N
ADR5041ARTZ-REEL	2.500	5	100	-40°C至+125°C	3引脚 SOT-23-3	RT-3	10,000	R2N
ADR5041ARTZ-REEL7	2.500	5	100	-40°C至+125°C	3引脚 SOT-23-3	RT-3	3,000	R2N
ADR5041BKSZ-R2	2.500	2.5	75	-40°C至+125°C	3引脚 SC70	KS-3	250	R2Q
ADR5041BKSZ-REEL7	2.500	2.5	75	-40°C至+125°C	3引脚 SC70	KS-3	3,000	R2Q
ADR5041BRTZ-R2	2.500	2.5	75	-40°C至+125°C	3引脚 SOT-23-3	RT-3	250	R2Q
ADR5041BRTZ-REEL7	2.500	2.5	75	-40°C至+125°C	3引脚 SOT-23-3	RT-3	3,000	R2Q
ADR5041WARTZ-R7	2500	5	100	-40°C至+125°C	3引脚 SOT-23-3	RT-3	3,000	R2N
ADR5041WBRTZ-R7	2.500	2.5	75	-40°C至+125°C	3引脚 SOT-23-3	RT-3	3,000	R2Q
ADR5043AKSZ-R2	3.0	6	100	-40°C至+125°C	3引脚 SC70	KS-3	250	R2S
ADR5043AKSZ-REEL	3.0	6	100	-40°C至+125°C	3引脚 SC70	KS-3	10,000	R2S
ADR5043AKSZ-REEL7	3.0	6	100	-40°C至+125°C	3引脚 SC70	KS-3	3,000	R2S
ADR5043ARTZ-R2	3.0	6	100	-40°C至+125°C	3引脚 SOT-23-3	RT-3	250	R2S
ADR5043ARTZ-REEL	3.0	6	100	-40°C至+125°C	3引脚 SOT-23-3	RT-3	10,000	R2S
ADR5043ARTZ-REEL7	3.0	6	100	-40°C至+125°C	3引脚 SOT-23-3	RT-3	3,000	R2S
ADR5043BKSZ-R2	3.0	3	75	-40°C至+125°C	3引脚 SC70	KS-3	250	R2U
ADR5043BKSZ-REEL7	3.0	3	75	-40°C至+125°C	3引脚 SC70	KS-3	3,000	R2U
ADR5043BRTZ-R2	3.0	3	75	-40°C至+125°C	3引脚 SOT-23-3	RT-3	250	R2U
ADR5043BRTZ-REEL7	3.0	3	75	-40°C至+125°C	3引脚 SOT-23-3	RT-3	3,000	R2U
ADR5044AKSZ-R2	4.096	8.192	100	-40°C至+125°C	3引脚 SC70	KS-3	250	R2W
ADR5044AKSZ-REEL	4.096	8.192	100	-40°C至+125°C	3引脚 SC70	KS-3	10,000	R2W
ADR5044AKSZ-REEL7	4.096	8.192	100	-40°C至+125°C	3引脚 SC70	KS-3	3,000	R2W
ADR5044ARTZ-R2	4.096	8.192	100	-40°C至+125°C	3引脚 SOT-23-3	RT-3	250	R2W
ADR5044ARTZ-REEL	4.096	8.192	100	-40°C至+125°C	3引脚 SOT-23-3	RT-3	10,000	R2W
ADR5044ARTZ-REEL7	4.096	8.192	100	-40°C至+125°C	3引脚 SOT-23-3	RT-3	3,000	R2W
ADR5044BKSZ-R2	4.096	4.096	75	-40°C至+125°C	3引脚 SC70	KS-3	250	R2Y
ADR5044BKSZ-REEL7	4.096	4.096	75	-40°C至+125°C	3引脚 SC70	KS-3	3,000	R2Y
ADR5044BRTZ-R2	4.096	4.096	75	-40°C至+125°C	3引脚 SOT-23-3	RT-3	250	R2Y
ADR5044BRTZ-REEL7	4.096	4.096	75	-40°C至+125°C	3引脚 SOT-23-3	RT-3	3,000	R2Y
ADR5044WARTZ-R7	4.096	8.192	100	-40°C至+125°C	3引脚 SOT-23-3	RT-3	3,000	R2W
ADR5044WBRTZ-R7	4.096	4.096	75	-40°C至+125°C	3引脚 SOT-23-3	RT-3	3,000	R2Y

ADR5040/ADR5041/ADR5043/ADR5044/ADR5045

型号 ^{1,2}	输出电压(V)	初始精度(mV)	工业级温度系数(ppm/°C)	温度范围	封装描述	封装选项	订购数量	标识
ADR5045AKSZ-R2	5.0	10	100	-40°C至+125°C	3引脚 SC70	KS-3	250	R30
ADR5045AKSZ-REEL	5.0	10	100	-40°C至+125°C	3引脚 SC70	KS-3	10,000	R30
ADR5045AKSZ-REEL7	5.0	10	100	-40°C至+125°C	3引脚 SC70	KS-3	3,000	R30
ADR5045ARTZ-R2	5.0	10	100	-40°C至+125°C	3引脚 SOT-23-3	RT-3	250	R30
ADR5045ARTZ-REEL	5.0	10	100	-40°C至+125°C	3引脚 SOT-23-3	RT-3	10,000	R30
ADR5045ARTZ-REEL7	5.0	10	100	-40°C至+125°C	3引脚 SOT-23-3	RT-3	3,000	R30
ADR5045BKSZ-R2	5.0	5	75	-40°C至+125°C	3引脚 SC70	KS-3	250	R32
ADR5045BKSZ-REEL7	5.0	5	75	-40°C至+125°C	3引脚 SC70	KS-3	3,000	R32
ADR5045BRTZ-R2	5.0	5	75	-40°C至+125°C	3引脚 SOT-23-3	RT-3	250	R32
ADR5045BRTZ-REEL7	5.0	5	75	-40°C至+125°C	3引脚 SOT-23-3	RT-3	3,000	R32

¹ Z = 符合RoHS标准的器件。

² W = 通过汽车应用认证。

汽车应用级产品

ADR5041W和ADR5044W生产工艺受到严格控制，以满足汽车应用的质量和可靠性要求。请注意，车用型号的技术规格可能不同于商用型号；因此，设计人员应仔细阅读本数据手册的技术规格部分。只有显示为汽车应用级的产品才能用于汽车应用。欲了解特定产品的订购信息并获得这些型号的汽车可靠性报告，请联系当地ADI客户代表。

注释

如果系统符合Philips公司定义的I²C标准规范，则用户在购买ADI公司或其下属机构拥有Philips公司许可的I²C器件时，可以获得Philips公司I²C专利权之下的许可，以便在I²C系统中使用这些器件。